

ZAWIADOMIENIE WYDANE PRZEZ:  
COMMUNICATION ISSUED BY:



MINISTERSTWO TRANSPORTU I GOSPODARKI MORSKIEJ  
MINISTRY OF TRANSPORT AND MARITIME ECONOMY  
ul. Chałubińskiego 4/6, PL-00-928 Warszawa, POLAND

dotyczące 1/  
concerning 1/

UDZIELENIA HOMOLOGACJI  
APPROVAL GRANTED

~~ROZSZERZENIA HOMOLOGACJI  
APPROVAL EXTENDED~~

~~ODMOWY HOMOLOGACJI  
APPROVAL REFUSED~~

~~COFNIĘCIA HOMOLOGACJI  
APPROVAL WITHDRAWN~~

~~OSTATECZNEGO ZANIECHANIA PRODUKCJI  
PRODUCTION DEFINITELY DISCONTINUED~~

typu tylnego światła pozycyjnego/światła hamowania  
of a type of a rear position/stop lamp

na podstawie Regulaminu nr 7.  
pursuant to Regulation No.7.

Nr homologacji: 7R02351  
Approval code:

Nr rozszerzenia: nie dotyczy  
Extension No.: N/A

1. Nazwa handlowa lub marka urządzenia: PROMOT  
Trade name or mark of the device:
2. Oznakowanie typu urządzenia przez wytwórcę: LT-90  
Manufacturer's name for the type of device:
3. Nazwa i adres wytwórcy: ZAKŁADY OSPRZĘTU SAMOCHODOWEGO PROMOT  
Manufacturer's name and address:  
SPÓŁDZIELNIA PRACY, ul.Ciepła 34b, PL-15-472 BIAŁYSTOK
4. Nazwa i adres przedstawiciela wytwórcy (o ile występuje):  
If applicable, name and address of the manufacturer's  
representative:

nie dotyczy - N/A

5. Przedstawiono do homologacji (data): 1993.11.20  
Submitted for approval on:
6. Laboratorium badawcze przeprowadzające badania homologacyjne:  
Technical service responsible for conducting approval tests:  
Instytut Transportu Samochodowego
7. Data sprawozdania z badań: 1993.12.16  
Date of test report:
8. Numer sprawozdania z badań: 077/PLE/93  
Number of test report:
9. Skrótowy opis: 2/  
Concise description: 2/  
Ze względu na kategorię światła: R-S1  
By category of lamp:  
Barwa wysyłanego światła: czerwona/żółta selektywna/biała 1/  
Colour of light emitted: red/selective yellow/white 1/  
liczba i kategoria(e) żarówki(ek): 1 x P21/5W  
number and category of filament lamp(s):
10. Położenie znaku homologacji: na kloszu  
Position of the approval mark: on the lens
11. Powód (powody) rozszerzenia (ewentualnie): nie dotyczy  
Reason(s) for extension (if applicable): N/A
12. Homologacji dokonano/~~odmówiono~~/~~rozszerzono~~/~~cofnięto~~ 1/  
Approval granted/~~refused~~/~~extended~~/~~withdrawn~~ 1/
13. Miejscowość: Warszawa  
Place:
14. Data:  
Date: 1993 - 12 - 22
15. Podpis:  
Signature:



Dyrektor Departamentu  
Transportu Samochodowego

Director of the Motor  
Transport Department

mgr inż. *G. Ocieska*

16. Następujące dokumenty noszące numer homologacji przedstawiony  
The following documents, bearing the approval number shown  
powyżej, mogą być uzyskane na prośbę:  
above, are available on request:

1. Opis techniczny

Technical description

2. Protokół z badań homologacyjnych nr 077/PLE/93

Test report No:

Wykaz dokumentów przedłożonych organowi administracji, który  
A list of the documents transmitted to the administrative  
homologacji udzielił.  
service which has granted approval

1. Opis techniczny  
Technical description
2. Protokół z badań homologacyjnych nr 077/PLE/93  
Test report No:
3. Rysunki przedstawiające lampę  
Drawings of the lamp

ZAWIADOMIENIE WYDANE PRZEZ:  
COMMUNICATION ISSUED BY:



MINISTERSTWO TRANSPORTU I GOSPODARKI MORSKIEJ  
MINISTRY OF TRANSPORT AND MARITIME ECONOMY  
ul. Chałubińskiego 4/6, PL-00-928 Warszawa, POLAND

dotyczące ~~\*/~~  
concerning ~~\*/~~

UDZIELENIA HOMOLOGACJI  
APPROVAL GRANTED

~~ROZSZERZENIA HOMOLOGACJI~~  
~~APPROVAL EXTENDED~~

~~ODMOWY HOMOLOGACJI~~  
~~APPROVAL REFUSED~~

~~COFNIĘCIA HOMOLOGACJI~~  
~~APPROVAL WITHDRAWN~~

~~OSTATECZNEGO ZANIECHANIA PRODUKCJI~~  
~~PRODUCTION DEFINITELY DISCONTINUED~~

typu tylnego kierunkowskazu na podstawie Regulaminu nr 6.  
of a type of front direction indicator pursuant to Regulation No. 6.

Nr homologacji: 6R01353  
Approval No.:

Nr rozszerzenia: nie dotyczy - N/A  
Extension No.:

1. Nazwa handlowa lub marka urządzenia: PROMOT  
Trade name or mark of the device:
2. Oznakowanie typu urządzenia przez wytwórcę: LT-90  
Manufacturer's name for the type of device:
3. Nazwa i adres wytwórcy: ZAKŁADY OSPRZĘTU SAMOCHODOWEGO PROMOT  
Manufacturer's name and address:  
SPÓŁDZIELNIA PRACY ul. Ciepła 34b, PL-15-472 BIAŁYSTOK
4. Nazwa i adres przedstawiciela wytwórcy (o ile występuje):  
If applicable, name and address of the manufacturer's  
representative:

nie dotyczy - N/A

5. Przedstawiono do homologacji (data): 1993.11.20  
Submitted for approval on:
6. Laboratorium badawcze przeprowadzające badania homologacyjne:  
Technical service responsible for conducting approval tests:  
  
Instytut Transportu Samochodowego
7. Data sprawozdania z badań: 1993.12.16  
Date of test report:
8. Numer sprawozdania z badań: 077/PLE/93  
Number of test report:
9. Skrótowy opis:  
Concise description:  
  
liczba i kategoria(e) żarówek(ek): 1, P21W  
number and type(s) of lamp(s):
10. Położenie znaku homologacji: na kloszu  
Position of the approval mark: on the lens
11. Powód (powody) rozszerzenia (ewentualnie): nie dotyczy  
Reason(s) for extension (if applicable): N/A
12. Homologacji dokonano/~~odmówiono~~/~~rozszerzono~~/~~cofnięto~~ ~~\*/~~  
Approval granted/~~refused~~/~~extended~~/~~withdrawn~~ ~~\*/~~
13. Miejscowość: Warszawa  
Place:
14. Data:  
Date: 1993-12-22.
15. Podpis:  
Signature:



Dyrektor Departamentu  
Transportu Samochodowego

Director of the Department  
of the Motor Transport

  
mgr inż. G. Ociesa

16. Do niniejszego zawiadomienia załącza się wykaz dokumentów  
The list of documents deposited with the administrative service  
przedłożonych organowi administracji, który homologacji udzielił,  
which has granted approval is annexed to this communication and  
który może być uzyskany na prośbę.  
may be obtained on request.

- 
- 1/ Niepotrzebne skreślić. Strike out what does not apply  
2/ Dla lamp z niewymienialnymi źródłami światła wskazać liczbę  
For lamps with non-replaceable light sources indicate the number

i całkowitą moc źródeł światła  
and the total wattage of the light sources.

Wykaz dokumentów przedłożonych organowi administracji, który  
A list of the documents transmitted to the administrative  
homologacji udzielił.  
service which has granted approval

1. Opis techniczny z instrukcją mocowania  
Technical description with mounting instructions
  2. Protokół z badań homologacyjnych nr 077/PLE/93  
Test report No:
-



ZAWIADOMIENIE WYDANE PRZEZ:  
COMMUNICATION ISSUED BY:



MINISTERSTWO TRANSPORTU I GOSPODARKI MORSKIEJ  
MINISTRY OF TRANSPORT AND MARITIME ECONOMY  
ul. Chałubińskiego 4/6, PL-00-928 Warszawa, POLAND

dotyczące <sup>\*/</sup>  
concerning <sup>\*/</sup> UDZIELENIA HOMOLOGACJI  
APPROVAL GRANTED  
~~ROZSZERZENIA HOMOLOGACJI~~  
~~APPROVAL EXTENDED~~  
~~ODMOWY HOMOLOGACJI~~  
~~APPROVAL REFUSED~~  
~~COFNIĘCIA HOMOLOGACJI~~  
~~APPROVAL WITHDRAWN~~  
~~OSTATECZNEGO ZANIECHANIA PRODUKCJI~~  
~~PRODUCTION DEFINITELY DISCONTINUED~~

typu tylnego światła przeciwmgiowego  
of a type of rear fog light

na podstawie Regulaminu nr 38.  
pursuant to Regulation No.38.

Nr homologacji: 9352  
Approval No.:

Nr rozszerzenia: nie dotyczy  
Extension No.: N/A

1. Nazwa handlowa lub marka urządzenia: PROMOT  
Trade name or mark of the device:
2. Oznakowanie typu urządzenia przez wytwórcę: LT-90  
Manufacturer's name for the type of device:
3. Nazwa i adres wytwórcy: ZAKŁADY OSPRZĘTU SAMOCHODOWEGO PROMOT  
Manufacturer's name and address:  
SPÓŁDZIELNIA PRACY, ul. Ciepła 34b, PL-15-472 BIAŁYSTOK
4. Nazwa i adres przedstawiciela wytwórcy (o ile występuje):  
If applicable, name and address of the manufacturer's  
representative:  
nie dotyczy - N/A

5. Przedstawiono do homologacji (data): 1993.11.20  
Submitted for approval on:
6. Laboratorium badawcze przeprowadzające badania homologacyjne:  
Technical service responsible for conducting approval tests:  
Instytut Transportu Samochodowego
7. Data sprawozdania z badań: 1993.12.16  
Date of test report:
8. Numer sprawozdania z badań: 077/PLE/93  
Number of test report:
9. Skróty opis:  
Concise description:  
kategoria: 2a  
category:  
  
liczba i kategoria żarówek: 1 x P21W  
number and category of filament lamp(s):
10. Położenie znaku homologacji: na przedniej powierzchni klosza  
Position of the approval mark: on the frontal surface of the lens
11. Powód (powody) rozszerzenia (ewentualnie): nie dotyczy - N/A  
Reason(s) for extension (if applicable):
12. Homologacji dokonano/~~odmówiono~~/~~rozszerzono~~/~~cofnięto~~   
Approval granted/~~refused~~/~~extended~~/~~withdrawn~~
13. Miejscowość: Warszawa  
Place:
14. Data:  
Date: 1993 - 12 - 22
15. Podpis:  
Signature:



Dyrektor Departamentu  
Transportu Samochodowego

Director of the Motor  
Transport Department

mgr inż.  G. Ociesa

16. Do niniejszego zawiadomienia załącza się wykaz dokumentów  
The list of documents deposited with the administrative service  
przedłożonych organowi administracji, który homologacji udzielił,  
which has granted approval is annexed to this communication and  
który może być uzyskany na prośbę.  
may be obtained on request.

Wykaz dokumentów przedłożonych organowi administracji, który  
A list of the documents transmitted to the administrative  
homologacji udzielił.  
service which has granted approval

1. Opis techniczny  
Technical description
  2. Protokół z badań homologacyjnych nr 077/PLE/93  
Test report No:
  3. Rysunki przedstawiające lampę  
Drawings of the lamp
-

LAMPA TYLNA ZESPOLONA TYP LT-90 do zamontowania po obu stronach pojazdu  
 REAR LAMP ASSEMBLY TYPE LT-90 to be installed on both sides of vehicle

oświetlenie tablicy rejestracyjnej  
 klasz bezbarwny  
 read registration plate lamp  
 lens uncoloured

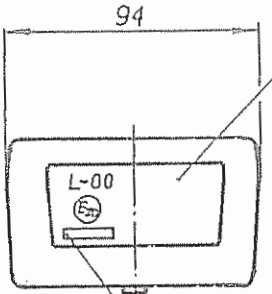

miejsca na numery homologacyjne  
 place for the homologation number

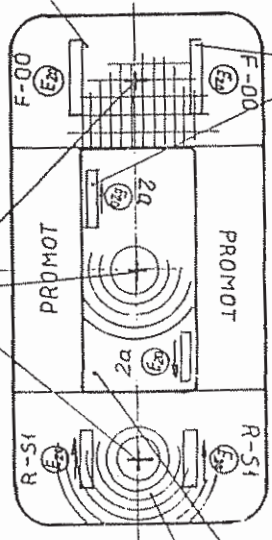

światło kierunku jazdy  
 klasz żółty samochodowy  
 direction indicator  
 lens colour amber

światło pozycyjne  
 klasz czerwony  
 rear position lamp  
 lens colour red

światło hamowania  
 klasz czerwony  
 stop lamp  
 lens colour red

światło przeciwmgiotowe  
 klasz czerwony  
 rear fog lamp  
 lens colour red

otwory w nadkole  
 do mocowania  
 opręgi w the  
 carriage to fix

środek odniesienia  
 centre of reference

L mm	h mm
780	0
800 - 860	10

Zarówki - Bulbs:

światło hamowania, pozycyjne i oświetlenia tablicy rejestracyjnej  
 - stop lamp, rear position and registration plate lamp - P21/5W, 12V, 24V;  
 światło kierunku jazdy - direction indicator  
 - P21W, 12V, 24V;  
 światło przeciwmgiotowe - rear fog lamp  
 - P21W, 12V, 24V;

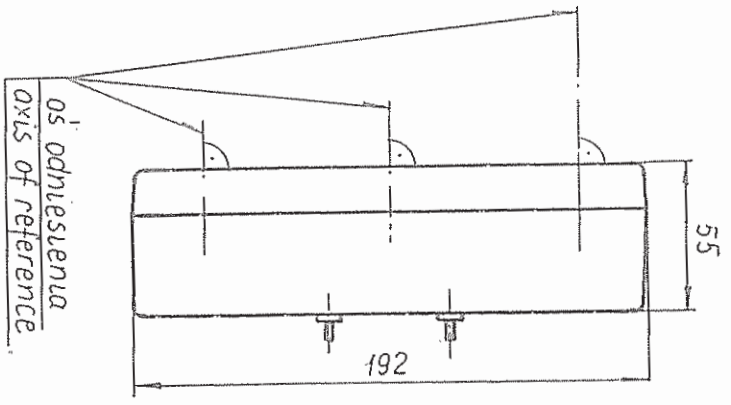
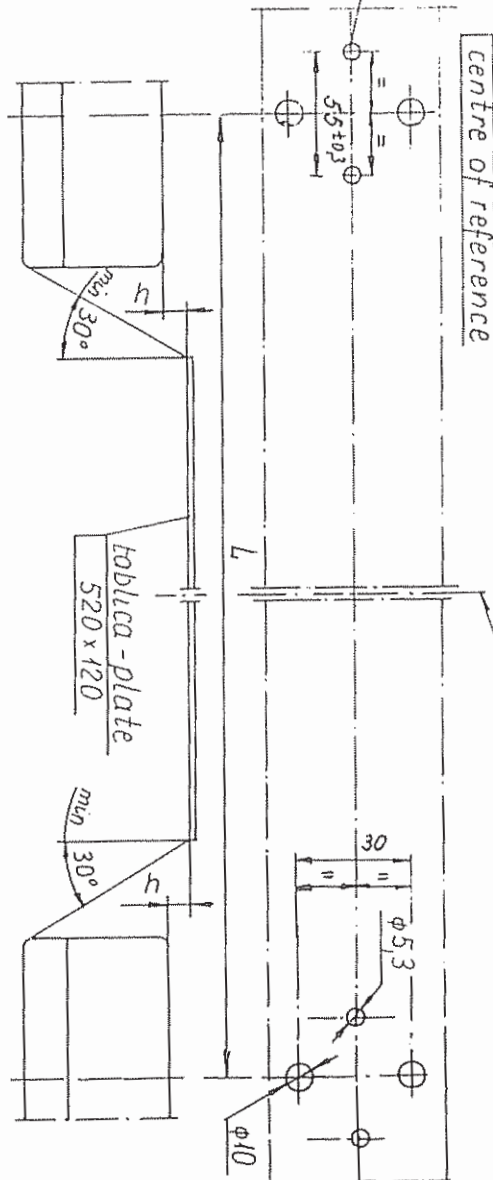

NINIEJSZY RYSUNEK JEST CZĘŚCIĄ WNIOSKU O HOMOLOGACJĘ  
 THIS DRAWING IS A PART OF THE APPLICATION FOR APPROVAL

LAMPA TYLNA ZESPOLONA TYP LT-90 do zamontowania po obu stronach pojazdu  
REAR LAMP ASSEMBLY TYPE LT-90 to be installed on both sides of vehicle

oświetlenie tablicy rejestracyjnej  
klosz bezbarwny  
read registration plate lamp  
lens uncoloured

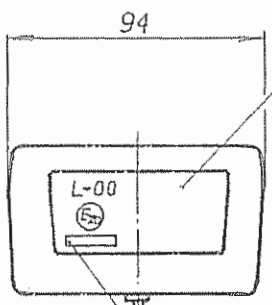

miejsca na numery homologacyjne  
place for the homologation number

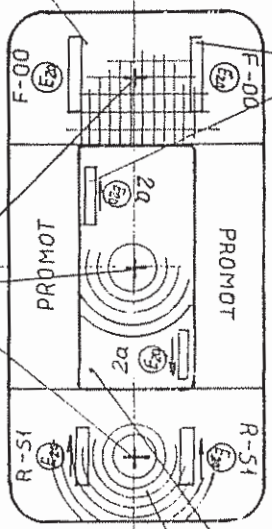

światło kierunku jazdy  
klosz żółty samochodowy  
direction indicator  
lens colour amber

światło pozycyjne  
klosz czerwony  
rear position lamp  
lens colour red

środek odniesienia  
centre of reference

światło przeciwmgłowe  
klosz czerwony  
rear fog lamp  
lens colour red

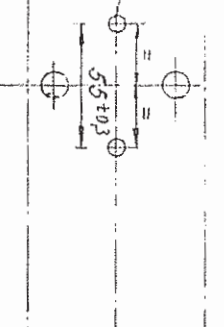

L mm	h mm
780	0
800 - 860	10

otwory w nadwoziu  
do mocowania  
openings in the  
carriage to fix

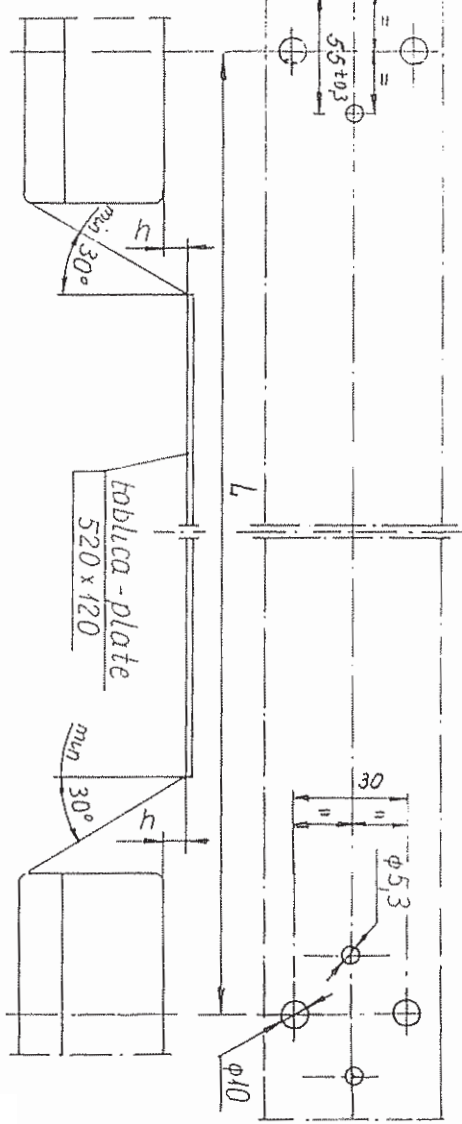

tablica - plate  
520 x 120

os odniesienia  
axis of reference

os symetrii tablicy  
axis symmetry of the plate

Zarówki - Bulbs:

- światło hamowania, pozycyjne i oświetlenia tablicy rejestracyjnej - stop lamp, rear position and registration plate lamp - P21/5W, 12V, 24V.
- światło kierunku jazdy - direction indicator - P21W, 12V, 24V.
- światło przeciwmgłowe - rear fog lamp - P21W, 12V, 24V.

NINIEJSZY RYSUNEK JEST CZĘŚCIĄ WNIOSKU O HOMOLOGACJĘ  
THIS DRAWING IS A PART OF THE APPLICATION FOR APPROVAL